



SERVIZIO SANITARIO REGIONALE
EMILIA-ROMAGNA
Azienda Ospedaliero - Universitaria di Modena

AZIENDA
OSPEDALIERO UNIVERSITARIA DI MODENA

Policlinico 2020: un «*ospedale nuovo*»



Benvenuti!

Un Policlinico 2020 rinnovato

 SERVIZIO SANITARIO REGIONALE
EMILIA-ROMAGNA
Azienda Ospedaliero - Universitaria di Modena

Invito
18 ottobre 2019
ore 14.30

Inaugurazione sale operatorie, ambulatori, laboratori, studi medici e aree verdi



Aula Magna | via del Pozzo 71 | Azienda Ospedaliero-Universitaria di Modena

Interverranno

Ivan Trenti
Direttore Generale AOU di Modena

Angelo O. Andrisano
Magnifico Rettore UniMoRE

Gian Carlo Muzzarelli
Sindaco di Modena e Presidente CTSS

Sergio Venturi
Assessore Politiche per la Salute
Regione Emilia-Romagna

Stefano Bonaccini
Presidente Regione Emilia-Romagna

ore 15,30

Benedizione

Inaugurazione
e taglio del nastro

Visita locali

ARGOMENTI PRESENTAZIONE

LA FINE DEI CANTIERI «5 LOTTI»

GLI ULTERIORI LAVORI COMPLETATI

LE OPPORTUNITA' ORGANIZZATIVE

I FUTURI INVESTIMENTI DELL'AOU DI MODENA

LE CONCLUSIONI



Fine cantieri «5 lotti»

Inaugurazione
18 Ottobre 2019

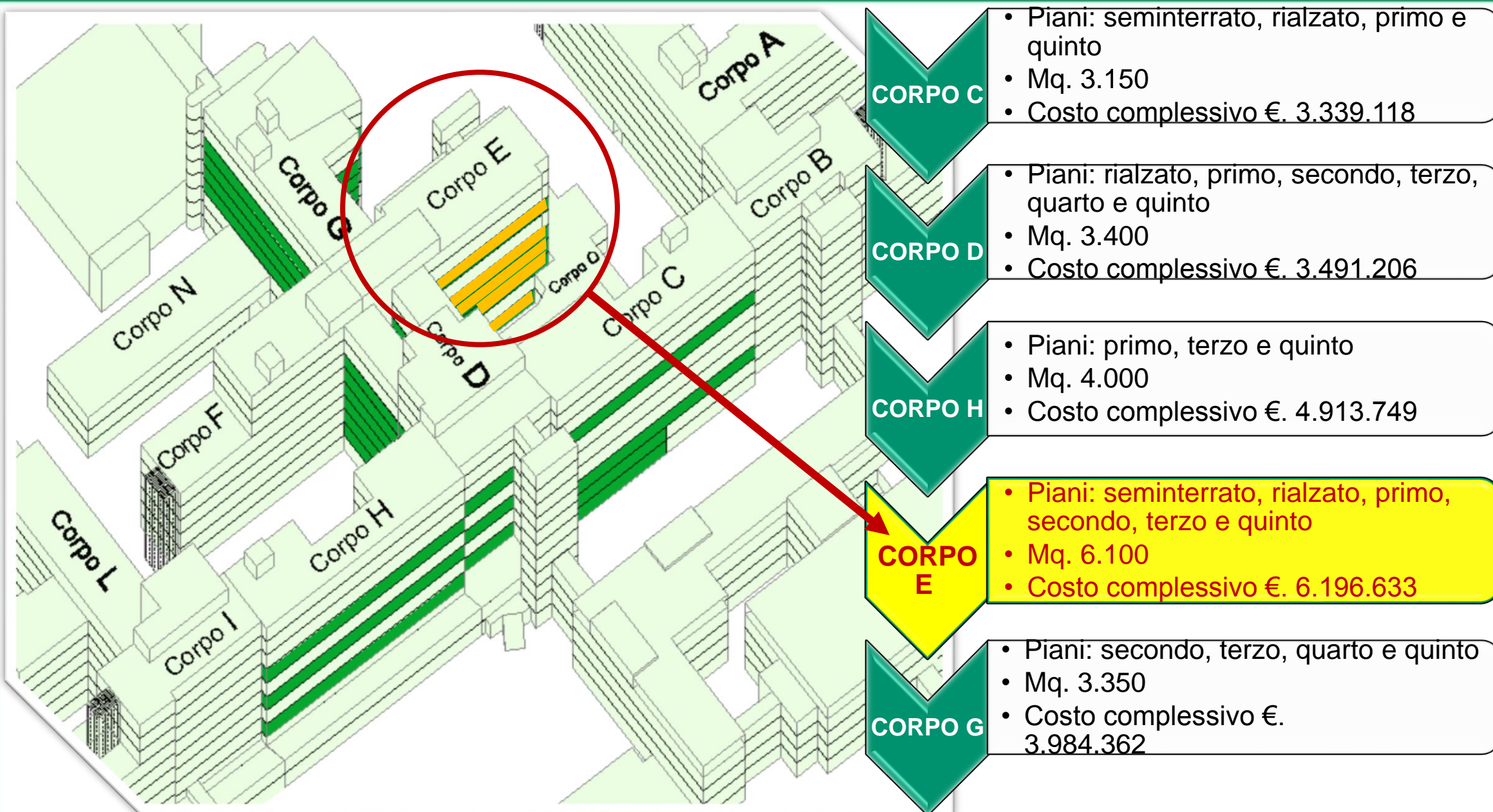

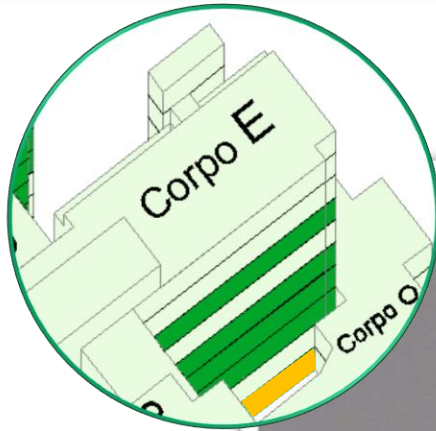

Corpo E – Piano seminterrato

Spogliatoi trasferiti da sedi
provvisorie più confortevoli
180 armadietti nuovi



Fine cantieri «5 lotti»

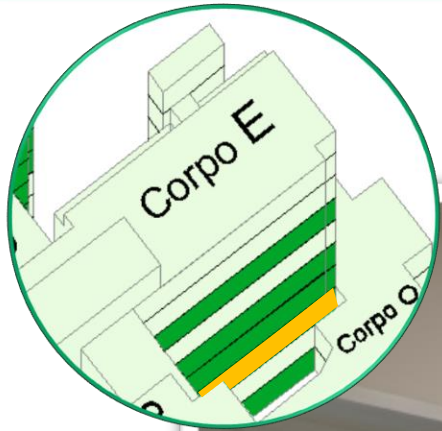

Corpo E – Piano 1°

Ambulatori visita medica di Dermatologia
in trasferimento da Ingresso 16
8 ambulatori + 3 nuove cabine PUVA



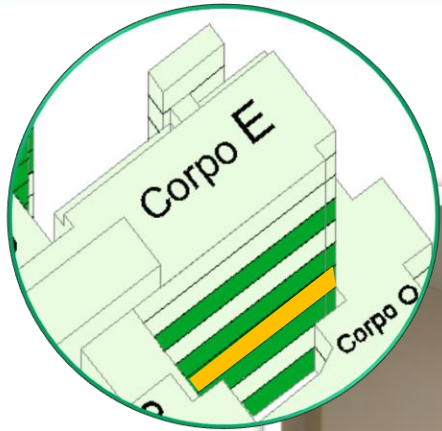

Corpo E – Piano 2°

Ambulatori chirurgici multispecialistici
(in trasferimento dal 4 piano corpo F) di
ginecologia, chirurgia, endoscopia
urologica e altre specialità



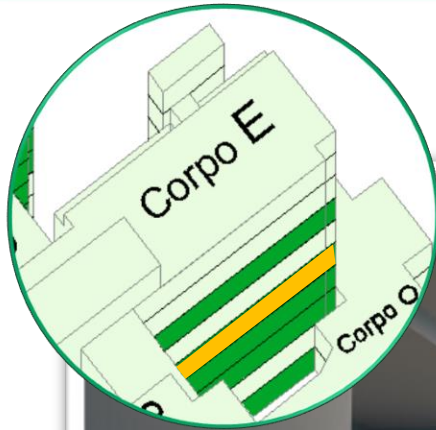

Corpo E – Piano 3°

Sale operatorie Day Surgery multidisciplinare:
2 sale chirurgia oculistica
2 sale multi-funzionali per specialità chirurgiche

I pazienti vengono se necessario tenuti in osservazione nelle piattaforme di posti letto di competenza (dedicate o multidisciplinari)

Aumento della potenzialità aziendale per effettuazione interventi in Day Surgery

Fine cantieri «5 lotti»

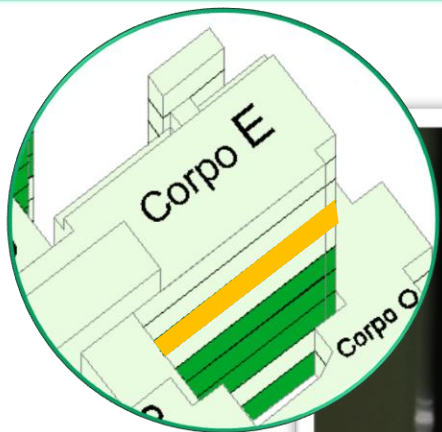

Corpo E – Piano 5°

Direzionale, studi medici

Fine cantieri «5 lotti»

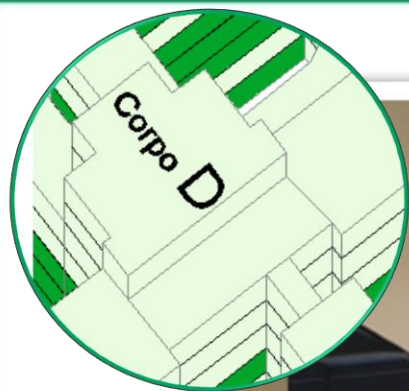

Corpo D – Piano 1°, 2°, 4°, 5°

Corpo D dedicato a ambulatori medici
multi-specialistici



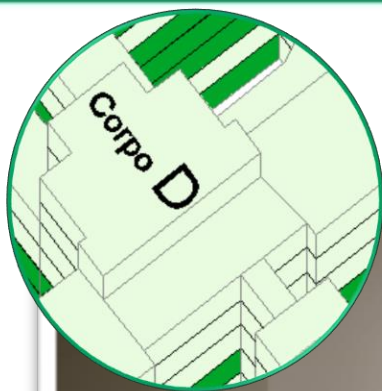

Corpo D – Piano terra

La nuova sede del Tribunale per i
Diritti del Malato



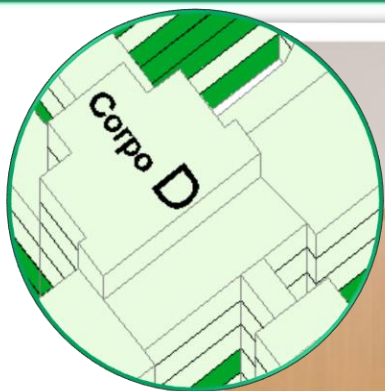

Corpo D – Piano terra

La nuova sede della **centrale di sicurezza**



Fine cantieri «5 lotti»

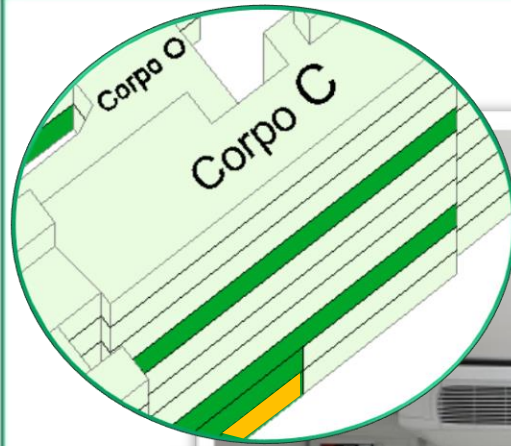

Corpo C – Piano seminterrato

Nuovi spazi per **studi medici e servizi di supporto radiologia**



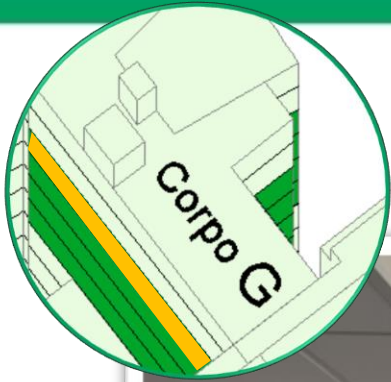

Corpo G – Piano 5°

Laboratorio Malattie Rare:
spazi dedicati per i percorsi di cura
dei pazienti con malattie rare

Settore innovativo con
installazione di
apparecchiature e
tecnologie che opera in
sinergia con la piattaforma
di laboratorio 4° piano
COM

Permette miglioramento
ulteriore delle potenzialità
nelle attività diagnostiche
di supporto ad assistenza
e ricerca

RIASSUNTO DATI TECNICI



MQ: 20.000 complessivi



DESTINAZIONE:
Degenze, ambulatori, sale operatorie, studi,
uffici, spogliatoi, laboratori



COSTI: Euro 21,9 mln



TEMPI DI REALIZZAZIONE DEI CANTIERI:
2017 - 2019

FONTI FINANZIAMENTO

- Finanziamento Aziendale
- Finanziamento RER
- Finanziamento art.20 legge 67/88
- Finanziamento Fondazione Cassa Risparmio Modena



Azienda Ospedaliero-Universitaria
Policlinico di Modena



Stiamo lavorando per
rendere il Policlinico più
moderno e confortevole.

Ci scusiamo per i disagi

per saperne di più: www.policlinico.mo.it

**FINE
LAVORI**
ENTRO 2019

Gli ulteriori lavori completati

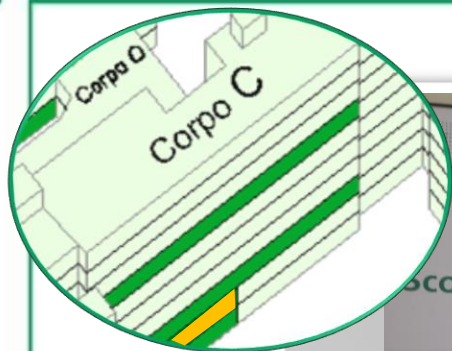

Corpo C – Piano terra

Azienda Ospedaliero-Universitaria
Policlinico di Modena

P.A.S.C.I.A
Programma Assistenziale
scompenso cardiaco, Cardiopatie
dell'Infanzia e A rischio

Area dedicata al Programma Assistenziale

«Attività di prima diagnosi e trattamento di scompenso cardiaco, diagnostica ambulatoriale e trattamento per soggetti in età pediatrica e adolescenziale e della donna»

Alte competenze in: ecocardiografia pediatrica e dell'adulto

Responsabile Prof. M.G. Modena



Gli ulteriori lavori completati

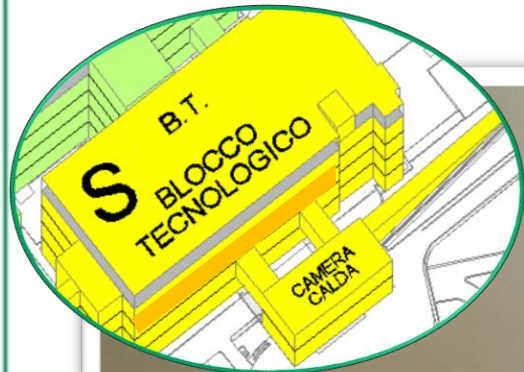

Blocco Tecnologico – Piano 2°

Sale operatorie BT:
Miglioramento e adeguamento
impiantistico per previsioni sicurezza e
antincendio



Gli ulteriori lavori completati

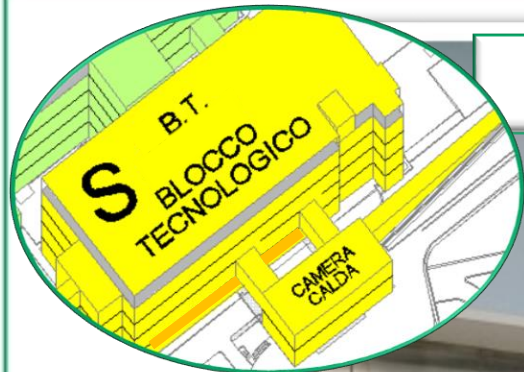

Blocco Tecnologico – Piano interrato

Centrale di sterilizzazione:
Lavori di ristrutturazione e nuove tecnologie



Gli ulteriori lavori completati

Ospitalità

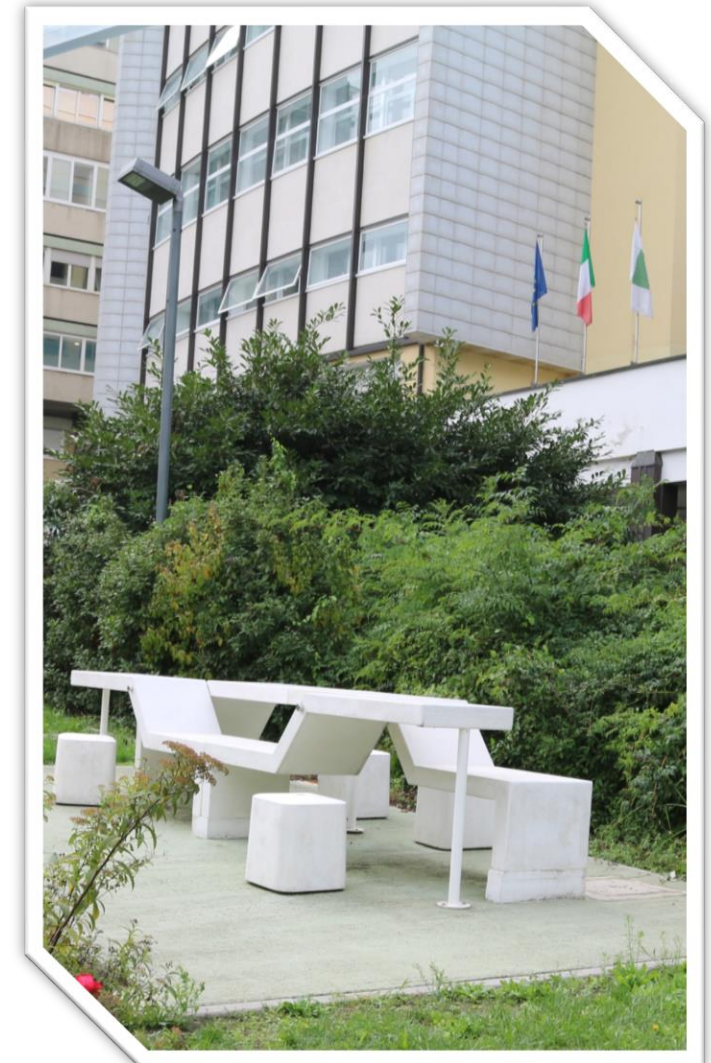
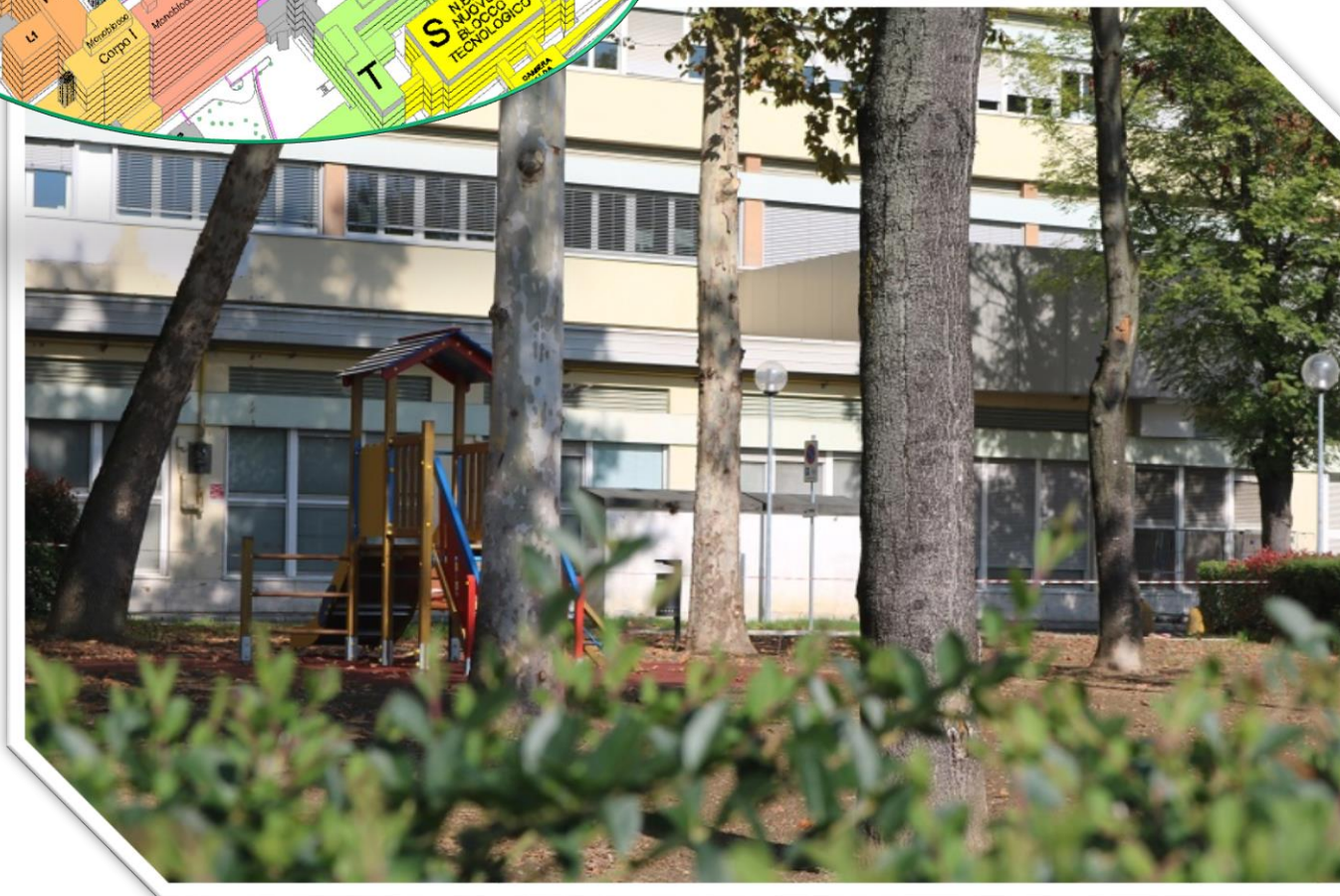
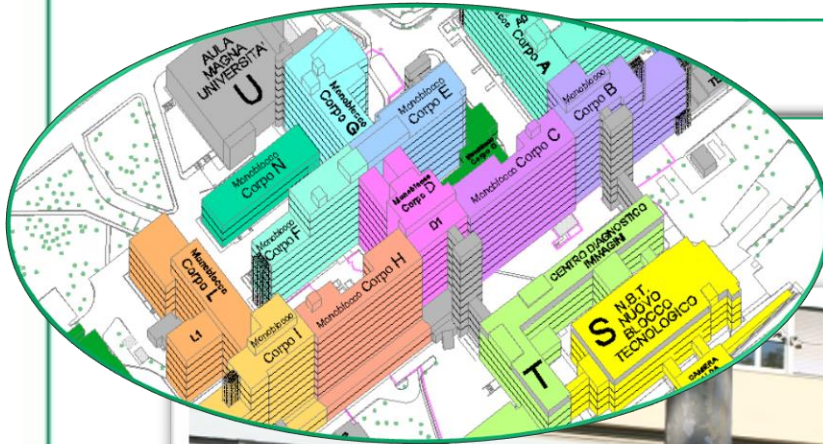

Gli ulteriori lavori completati

Ospitalità

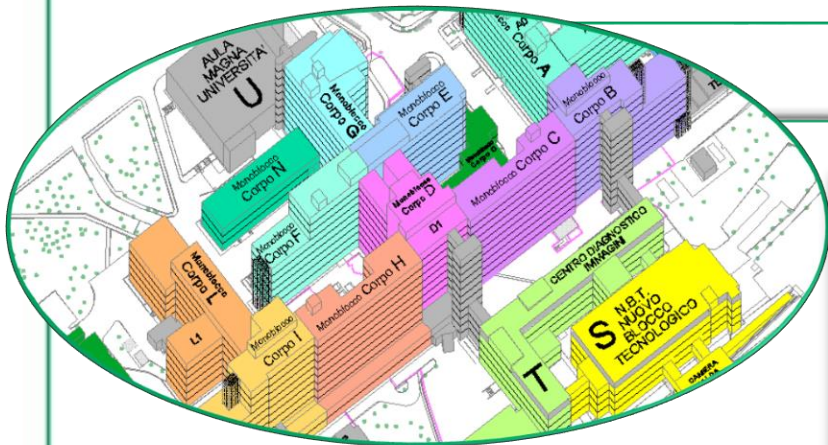

RIASSUNTO DATI TECNICI



PASCIA

- 40.000 € opere edili ed impiantistiche
- 70.000 € tecnologie biomediche



Blocco Tecnologico Sale

- 800.000 € opere edili ed impiantistiche
- 230.000 € tecnologie biomediche



Centrale Sterilizzazione

- 1.200.000 € in 5 anni per tecnologie biomediche ed adeguamenti edili ed impiantistici



Aree esterne e accoglienza

- 130.000 €



REUMATOLOGIA

- Area ambulatoriale dedicata



SETTORI AMMINISTRATIVI

- Trasferimento uffici da Poliambulatorio



COM

- Ampliamento spazi per attività diurne



ADMISSION ROOM

- Utilizzo settore degenza per funzione di admission



AMBULATORI «APRI» MALATTIE INFETTIVE

- Settore terapia antibiotica ambulatoriale



LABORATORIO A RISPOSTA RAPIDA

- Spostamento studi e ambulatori per attivazione

Le ricadute ulteriori
dell'attivazione nuovi
spazi

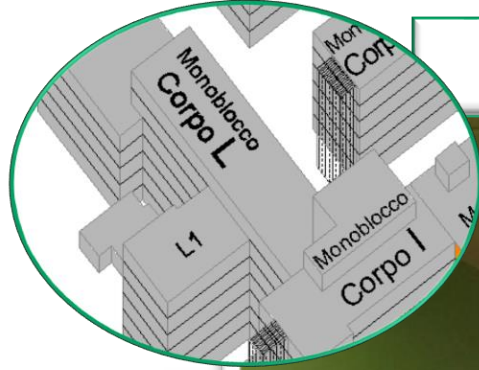

CORPO L PIANO TERRA

Area ambulatoriale reumatologia:
settore ambulatoriale dedicato alle
attività specialistiche reumatologiche

Lo spostamento delle
attività ambulatoriali di
dermatologia presso il
nuovo settore 1° piano
corpo E ha permesso di
dedicare spazi aggiuntivi
alla reumatologia

Attivazione di un settore
ambulatoriale dedicato
che permette l'aumento
degli spazi, del comfort e
l'ulteriore sviluppo della
presa in carico dei
pazienti

Le opportunità organizzative

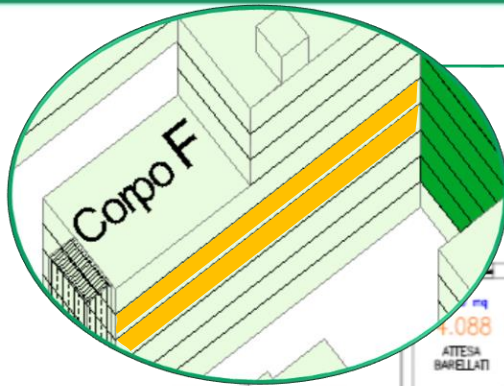

CORPO F PIANO 3°, 4°

Settori amministrativi:
in trasferimento dal Poliambulatorio, in
attuazione del piano di dismissione dello
stesso

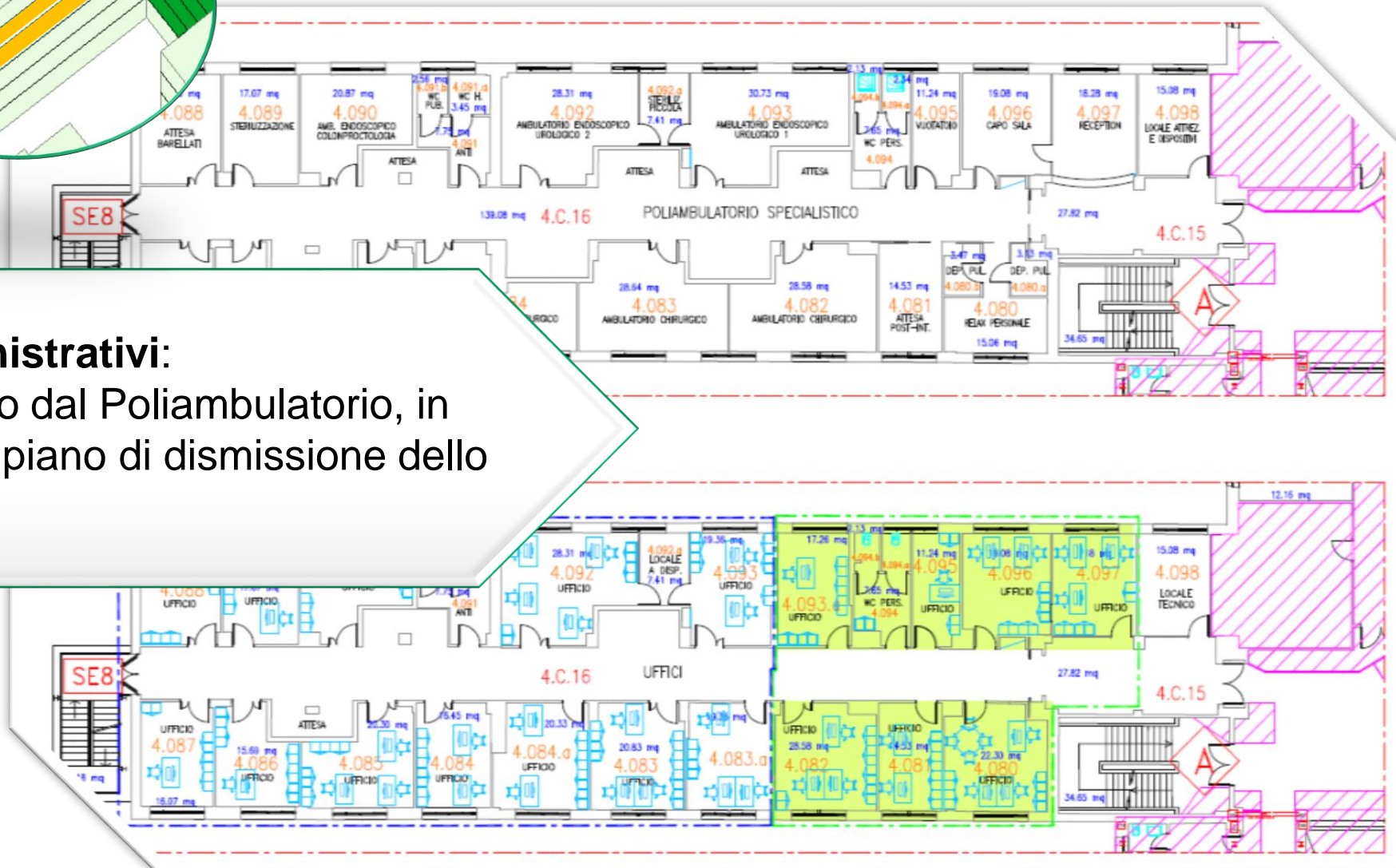

CENTRO ONCOLOGICO – PALAZZINA PNEUMO 1°PIANO

DALLO SPOSTAMENTO DELLA PNEUMOLOGIA AL MONOBLOCCO...

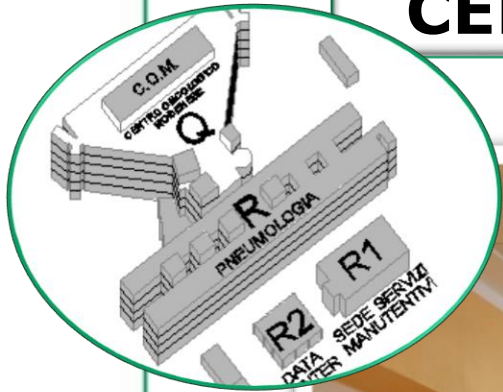

Spazi di cura più ampi per il paziente oncologico, con una serie di potenziamenti:

Ampliamento affido oncologico, con spazi maggiori e miglioramento dei percorsi di cura in urgenza

Spazio ulteriore per le attività di preparazione farmaci – UMACA

12 postazioni per terapie infusive e 4 ambulatori aggiuntivi per la cura dei pazienti onco-ematologici

Le opportunità organizzative

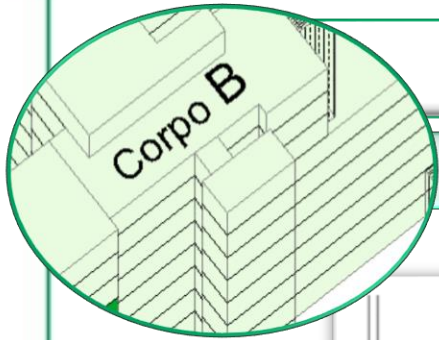

ADMISSION ROOM – CORPO B 1 PIANO

DALLO SPOSTAMENTO DELLA GINECOLOGIA AL TERZO PIANO...

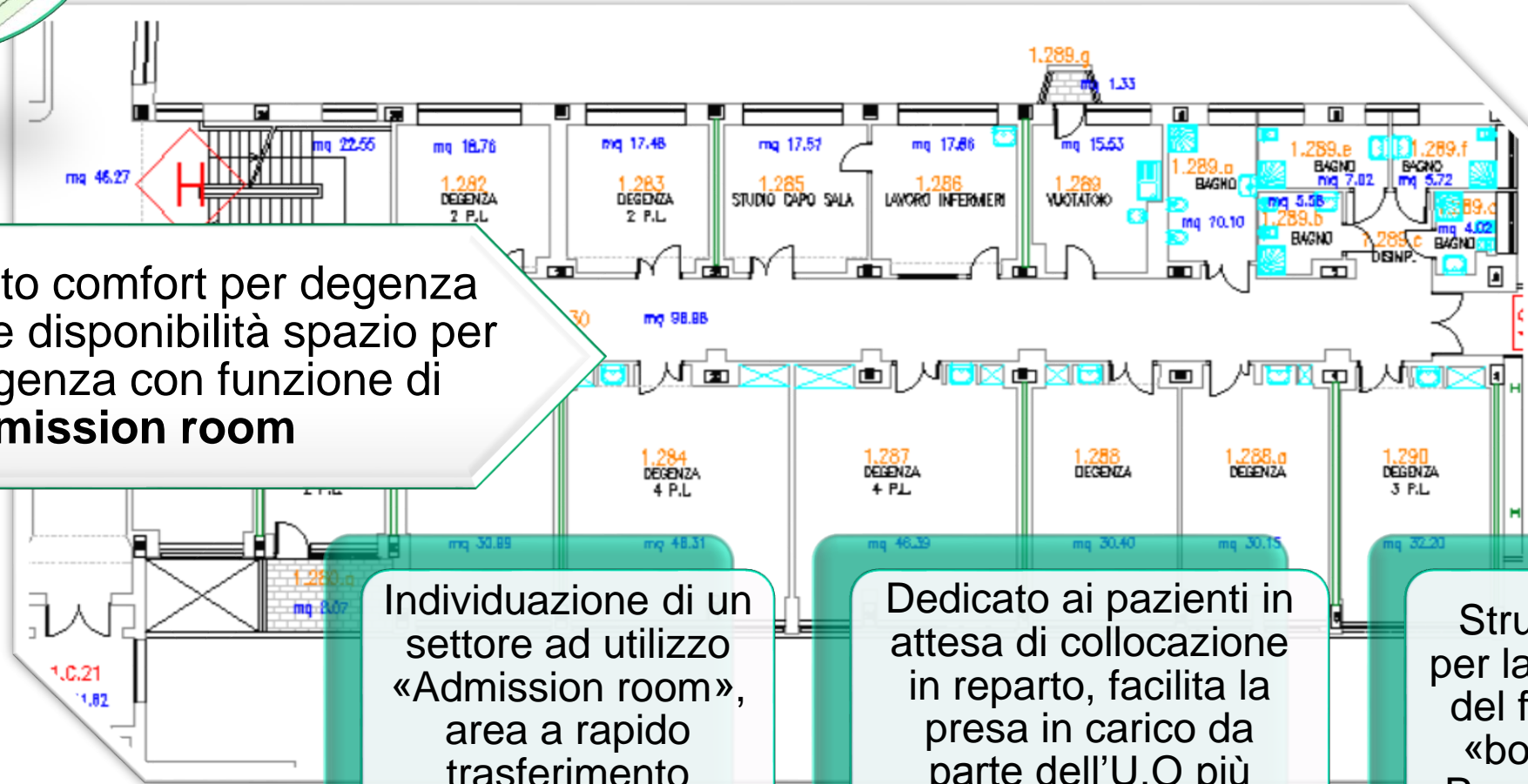

Miglioramento comfort per degenza ginecologia, e disponibilità spazio per utilizzo degenza con funzione di **Admission room**

Individuazione di un settore ad utilizzo «Admission room», area a rapido trasferimento attiva H24

Dedicato ai pazienti in attesa di collocazione in reparto, facilita la presa in carico da parte dell'U.O più appropriata

Strumento utile per la diminuzione del fenomeno di «boarding» del Pronto Soccorso

Le opportunità organizzative

AMBULATORI «APRI» – PALAZZINA MAL. INFETTIVE 4 PIANO

DALLO SPOSTAMENTO DELLA MEDICINA POST ACUZIE NEGLI SPAZI EX MEDICINA 2...

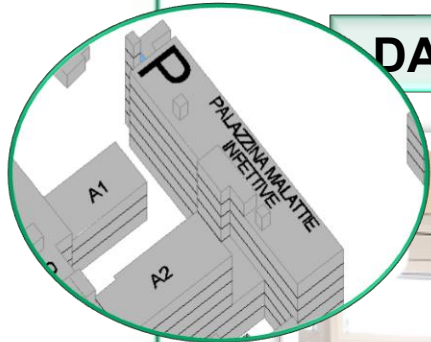

Spazi ambulatoriali dedicati
per trattamenti antibiotici



Due ambulatori dedicati per
terapie infusive antibiotiche
post ricovero

Ottimizzazione nell'utilizzo
della risorsa posto letto, con
possibilità di dimissione
tempestiva e successiva
presa in carico
ambulatoriale



NUOVO MATERNO INFANTILE

- 16.000 MQ
- 28.3 mln €
- Autunno 2020
- autunno 2022



SCREENING MAMMOGRAFICO E SENOLOGIA CLINICA

- 0.800 MQ
- 1,4 mln €
- Ottobre 2019
- ottobre 2020

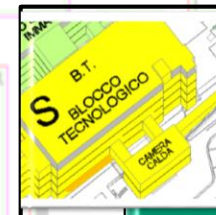

NUOVI ASCENSORI BLOCCO TECNOLOGICO

- 1,6 mln €
- Autunno 2019
- estate 2020



AMBULATORI PER BAMBINI AFFETTI DA EPIDERMOLISI

- Cura dell'epidermolisi bollosa con cellule staminali
- 1,2 mln €
- Inizio/fine lavori da definire



SISTEMAZIONE TETTO OCB

- Rifacimento copertura
- 1,0 mln €
- Giugno 2019-ottobre 2019

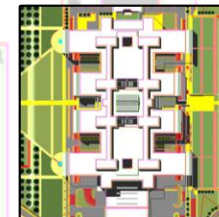

NUOVO EDIFICIO PER DIREZIONALE E DIDATTICA

- 6.000 MQ
- 11 mln €
- Inizio/fine lavori da definire

LA SQUADRA

Servizi e Direzioni

- DIREZIONE SANITARIA
- DIREZIONE AMMINISTRATIVA
- DIREZIONE GESTIONE OPERATIVA
- DIREZIONE PROFESSIONI SANITARIE
- DIREZIONE SERVIZI PER L'OSPITALITA'
- SERVIZIO UNICO ATTIVITÀ TECNICHE E PATRIMONIALI
- SERVIZIO UNICO ACQUISTI E LOGISTICA
- SERVIZIO UNICO INGEGNERIA CLINICA
- SERVIZIO TECNOLOGIE DELL'INFORMAZIONE
- SERVIZIO COMUNICAZIONE E INFORMAZIONE
- SEGRETERIA ORGANIZZATIVA
- DIREZIONE LAVORI E PROGETTO ESECUTIVO
- IMPRESE ESECUTRICI

Conclusioni

La programmazione deve essere concordata con le componenti Istituzionali di riferimento:
Regione – CTSS – AUSL e Unimore

PROGRAMMIAMO



L'AOU di Modena con i suoi due importanti stabilimenti (Civile e Policlinico) è componente attiva e propositiva nella rete ospedaliera del sistema sanitario regionale

COLLABORIAMO

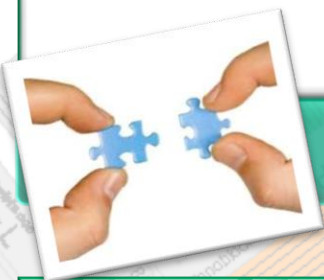

Valorizzare le componenti professionali assicurando strutture e tecnologie necessarie

VALORIZZIAMO



Mai perdere di vista i nostri veri obiettivi:

“Le strutture e le tecnologie sono indispensabili, ma per curare bene i pazienti (vero obiettivo) sono fondamentali i nostri professionisti a cui deve andare tutta la nostra attenzione!”



Inaugurazione 18 ottobre 2019



**GRAZIE
A
TUTTI!**

Un sogno è solo un sogno.
Un obiettivo è un sogno con un progetto e una scadenza.
(Harvey B. Mackay)